

TOS MN80A ZVLÁŠTNÍ PŘÍSLUŠENSTVÍ (na zvláštní objednávku)

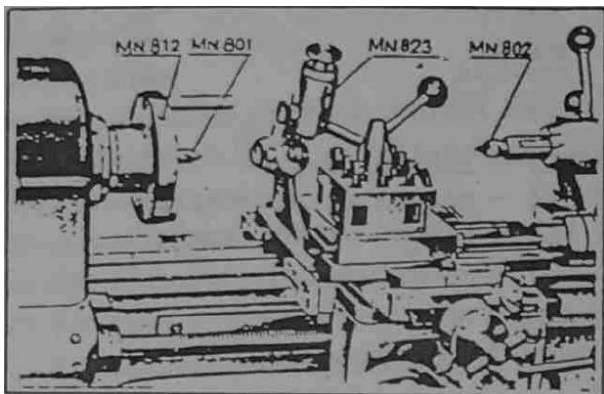

- MN 801 – soustružnický hrot normální
- MN 802 – soustružnický hrot půlový
- MN 812 – unášecí deska
- MN 823 – souběžná podpěrka

**Mn 801**

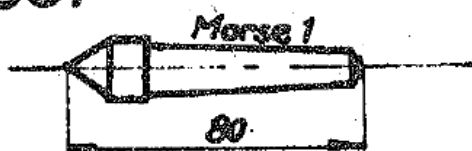

**Mn 812**

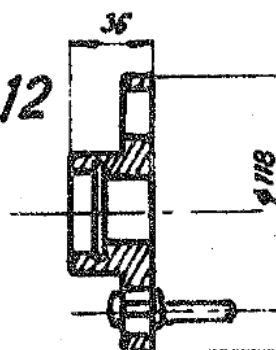

**Mn 802**

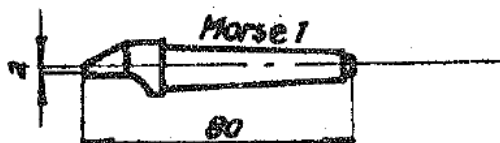

**Mn 823**

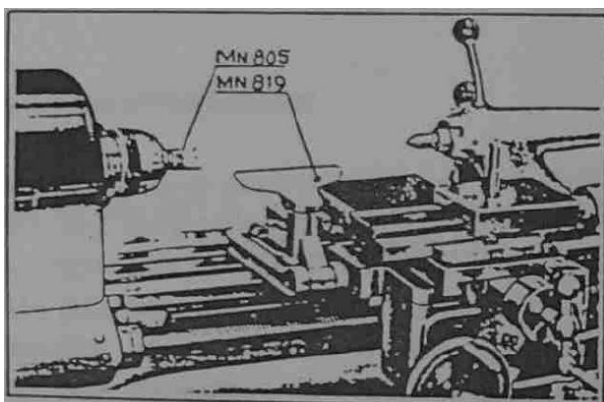
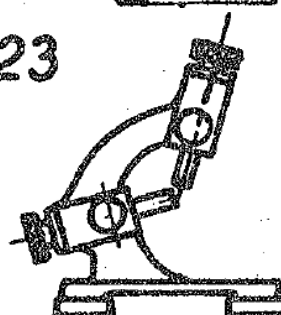

- MN 805 – trojzubec k soustružení dřeva
- MN 819 – odklopná ruční podpěra

**Mn 805**

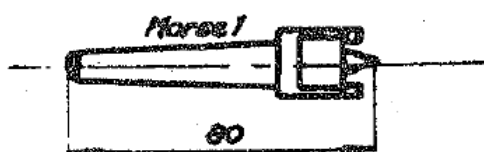

**Mn 819**

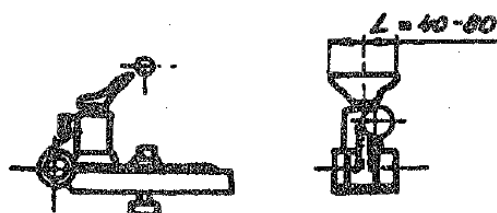

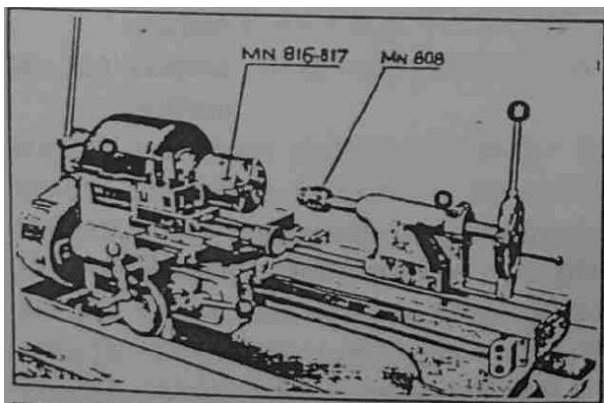

MN 808 – tříčelistové sklíčidlo do  $\varnothing 6$  mm s čepem

MN 816 – univerzální tříčelistové sklíčidlo  $\varnothing 80$  mm

MN 817 – univerzální čtyřčelistové sklíčidlo  $\varnothing 80$  mm

Mn 808

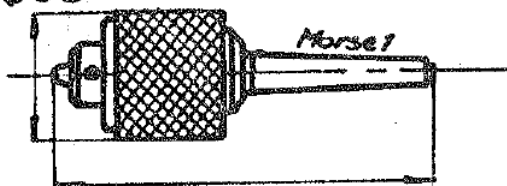

Mn 816

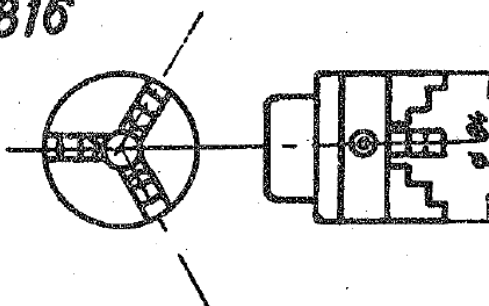

Mn 817

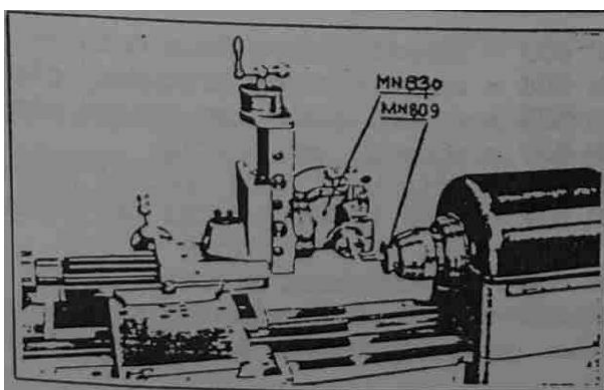
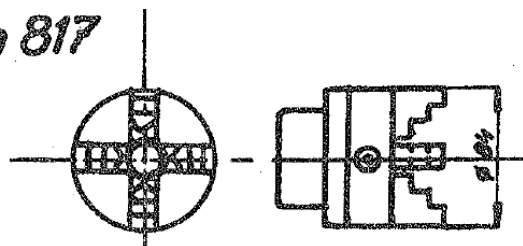

MN 809 – sada upínacích kleštín  $\varnothing 1$  až 10 mm po 0,5 mm

MN 824 – dělicí zařízení k výškovému suportu MN 821 (možno použít pouze s kleštinami MN 809)

Mn 809

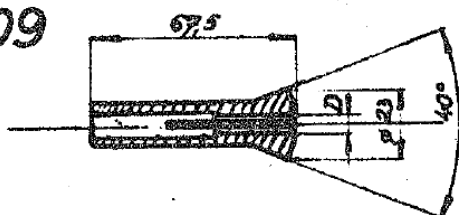

tyčový materiál kulatý maximální průměr  
tyčový materiál čtyřhranný  
tyčový materiál šestihranný – otvor klíče

mm  
mm  
mm

Mn 824

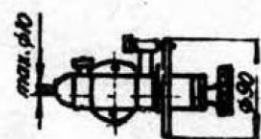

10  
7 x 7  
8

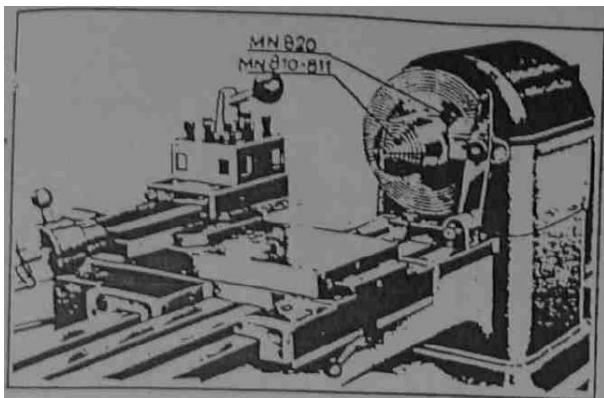

MN 810 – 5 stupňových kleštin pro vnější upínání  $\varnothing$  10 až  $\varnothing$  40 mm po 1 mm; musí se objednat: matka č. 39182, redukce č. 421113

MN 811 – 5 stupňových kleštin pro vnitřní upínání  $\varnothing$  6 až  $\varnothing$  50 mm po 1 mm; musí se objednat: pouzdro č. 10389, redukce č. 421113

MN 820 – dělicí zařízení pro pracovní vřeteno

**Mn 810**

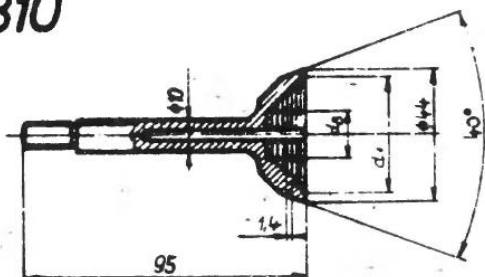

**Mn 820**

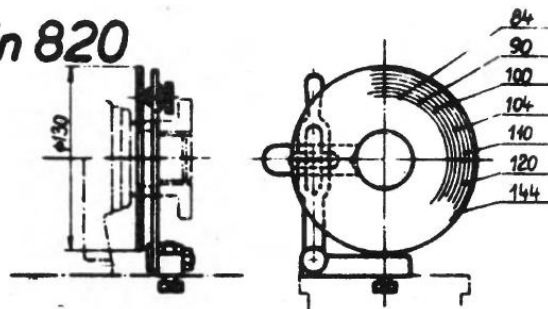

**Mn 811**

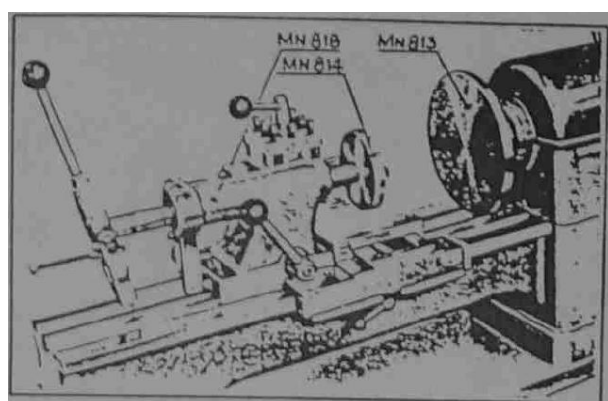
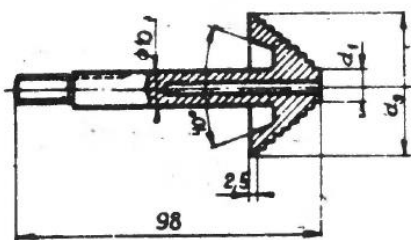

MN 813 – leštící deska

MN 814 – plochá vrtací deska

MN 818 – pákový vrtací koník

**Mn 813**

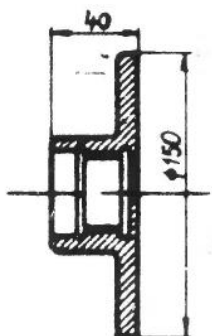

**Mn 814**

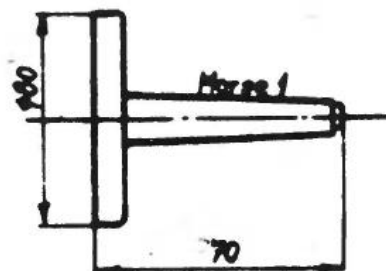

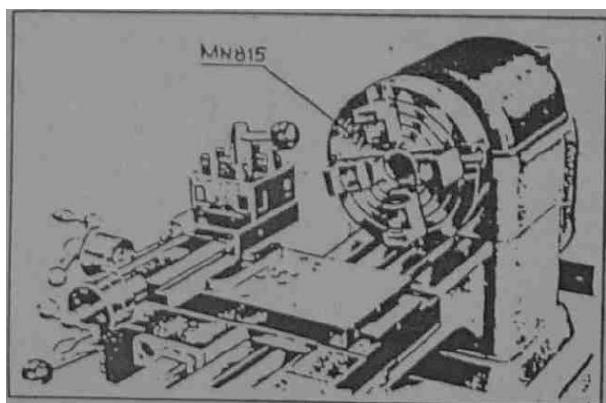
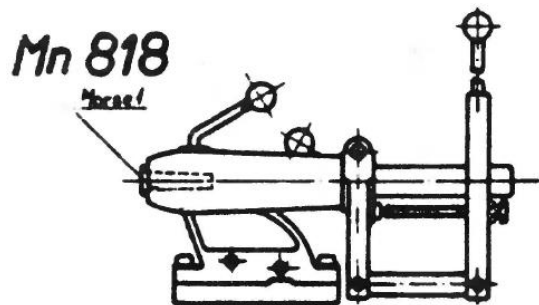

MN 815 – upínací deska  $\varnothing$  150 mm se čtyřmi otočnými čelistmi

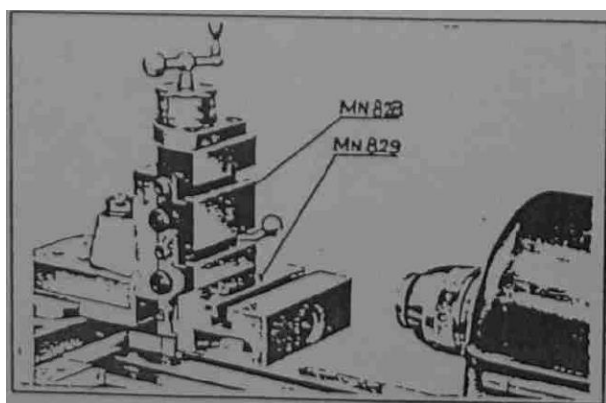
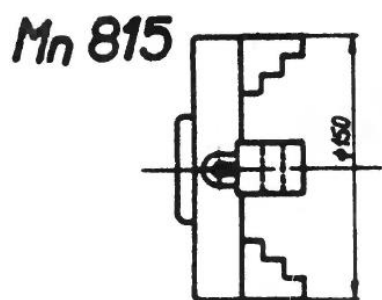

MN 821 – výškový suport  
 MN 825 – upínací úhelník k výškovému suportu

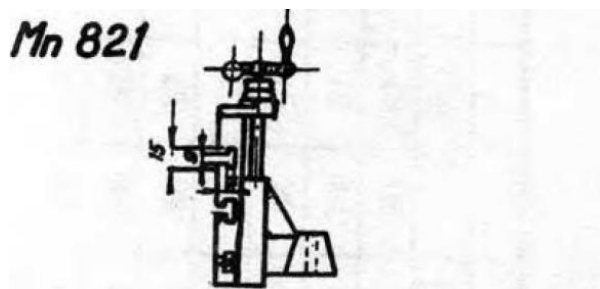

**Mn 825**

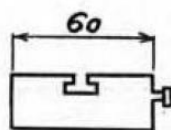

MN 803 – soustružnický hrot dutý

## Mn 803

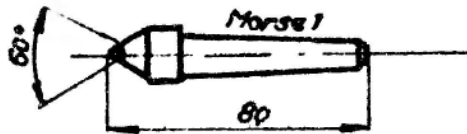

MN 804 – soustružnický hrot dutý půlový

## Mn 804

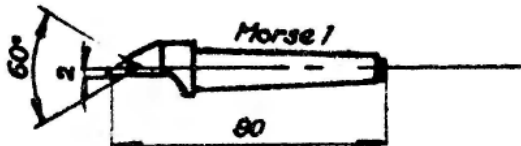

MN 806 – vrtací deska pro kulaté předměty

## Mn 806

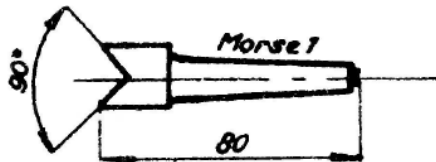

MN 807 – pouzdro pro dŮlčík

## Mn 807

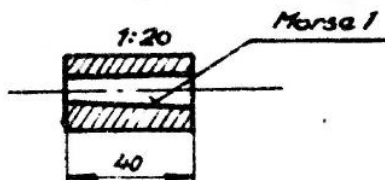

MN 831 – příruba  $\varnothing$  84 mm (další) pro sklíčidlo

MN 832 – sada výměnných kol pro závity palcové, DP a modulové

$z = 38, 44, 56, 57, 64, 65, 70, 72, 80, 90$

MN 834 – otočný hrot Morse 1

MN 835 – kryt univerzálního sklíčidla, unášecího kotouče a upínací desky

## Mn 825

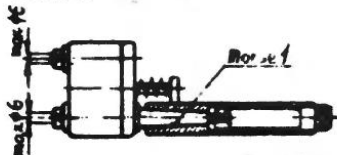

### Normální příslušenství:

elektrická výzbroj včetně elektromotoru  
dřevěný stůl  
mísa na třísky  
kleštinové upínání za chodu stroje 1 kleštiny  
sada výměnných kol

$z = 20, 25, 30, 35, 40, 45, 50, 2 \times 55, 60, 75$

sada nářadí k obsluze  
návod k obsluze  
Mn 801 normální soustružnický hrot  
Mn 807 pouzdro pracovního vřetena pro soustružnické hroty  
Mn 812 unášecí deska používaná při soustružení ve hrotech

### Zvláštní příslušenství:

- Mn 802 půlový soustružnický hrot pro soustružení malých průměrů
- Mn 803 dutý soustružnický hrot pro soustružení čepů bez soustružnického důlku
- Mn 804 půlový dutý soustružnický hrot pro soustružení čípků malých rozměrů
- Mn 805 trojzubec pro soustružená dřeva
- Mn 806 vrtací deska do koníka používaná pro vrtání válcových součástí
- Mn 808 tříčelistové sklíčidlo pro upínání nástrojů s válcovou stopkou (do  $\varnothing 6$  mm). Může být použito v pracovním vřetenu nebo koníku.
- Mn 809 kleština pro upínání tyčového materiálu kruhového, čtyřhranného nebo šestihranného průřezu
- Mn 810 stupínková kleština pro upínání kroužků za vnější průměr
- Mn 811 stupínková kleština pro upínání kroužků za vnitřní průměr
- Mn 813 deska používaná k leštění dílců pastou nebo smirkovým plátnem, nebo k rýsování předmětů, které na desku přitmelíme
- Mn 814 opěrná plochá vrtací deska do koníka
- Mn 815 upínací deska se čtyřmi otočnými čelistmi (max. ot. 800 ot·min<sup>-1</sup>)
- Mn 816 universální sklíčidlo tříčelistové  $\varnothing 80$  mm
- Mn 817 universální sklíčidlo čtyřčelistové  $\varnothing 80$  mm
- Mn 818 pákový vrtací koník
- Mn 819 odklopná podpěra pro ruční soustružení
- Mn 820 dělicí zařízení pro pracovní vřeteno
- Mn 821 výškový suport s upínacím úhelníkem, který se namontuje na nožový suport místo nožové hlavy
- Mn 822 pevná opěrka upnutá na loži
- Mn 823 souběžná opěrka upnutá na suportových saních
- Mn 824 výškový suport s dělicím zařízením na nožový suport, s kleštinovým upínáním

**Mn 821**

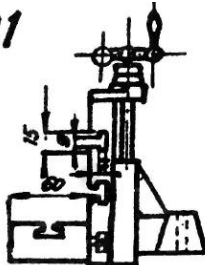

**Mn 824**

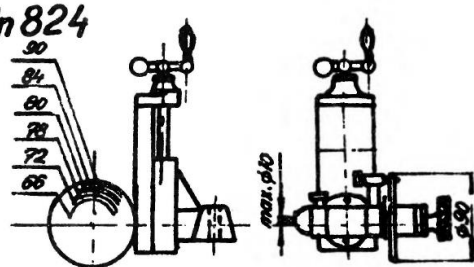

**Mn 822**

